

Frame

Rammontering av 50 mm absorbenter

1. Kapa över- och underprofilerna till rätt längd, anpassat för valt antal absorbenter, se sida 2 för kapningslängder.
2. Skruva ihop hela ramen. Hörnen skruvas ihop enligt bild.
3. Håll ramen mot väggen och skruva fast över- och underprofilerna.
4. Demontera sidoprofilerna för att placera absorbenterna.
5. Återmontera sidoprofilerna.

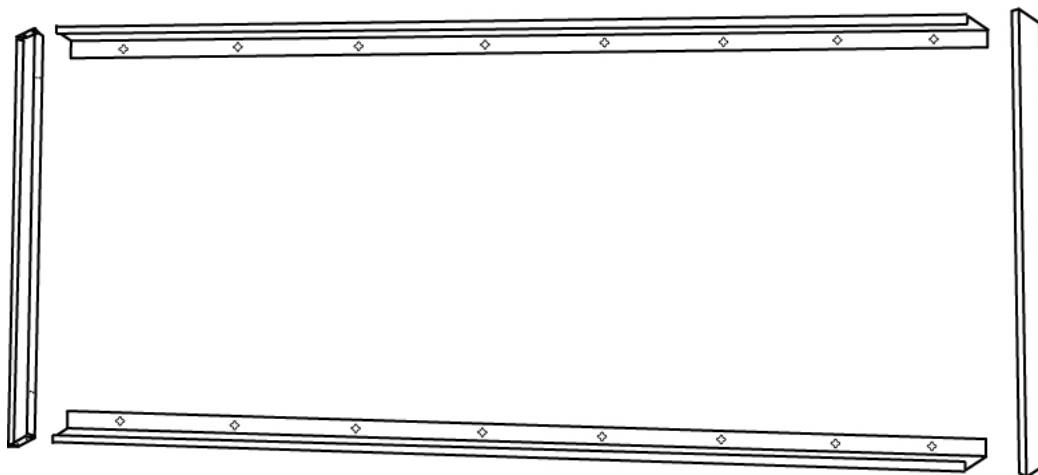
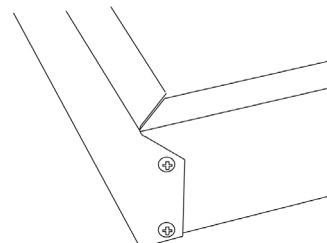

Rammontering av 100 mm absorbenter

1. Kapa över- och underprofilerna till rätt längd, anpassat för valt antal absorbenter, se sida 2 för kapningslängder.
2. Skruva ihop hela ramen. Hörnen skruvas ihop enligt bild.
3. Håll ramen mot väggen och skruva fast över- och underprofilerna.
4. Demontera sidoprofilerna för att placera absorbenterna. Mineralullsskivan placeras bakom den tygklädda absorbenten.
5. Återmontera sidoprofilerna.

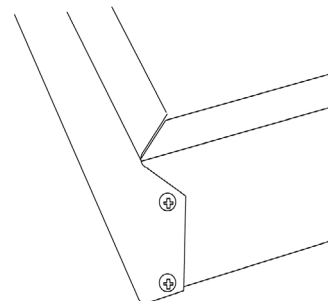

Frame

Stående små absorbenter

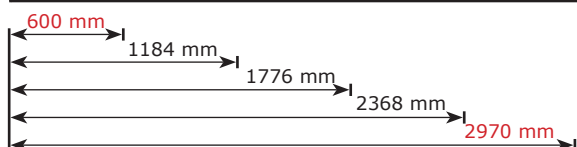
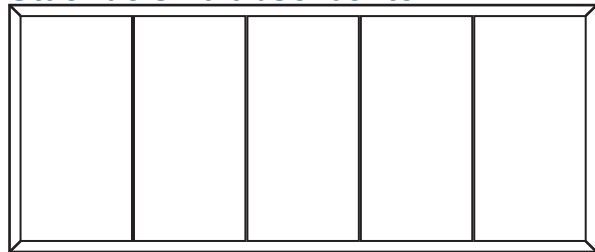

Alla över- & underprofiler behöver kapas/klippas förutom till följande Framepaket:

- ◇ 2400x590 mm
- ◇ 2400x975 mm
- ◇ 2970x1200 mm

Lägg till 5-10 mm då över-/underprofilen kapas per Frame-fält utöver angivna mått.

Röda siffror visar vart det finns kapningsmarkeringar i profilen.

Liggande små absorbenter

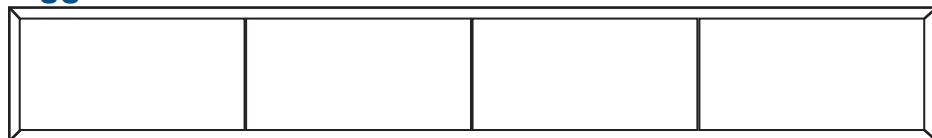

Stående stora absorbenter

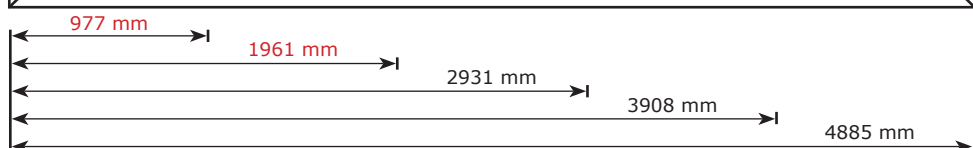
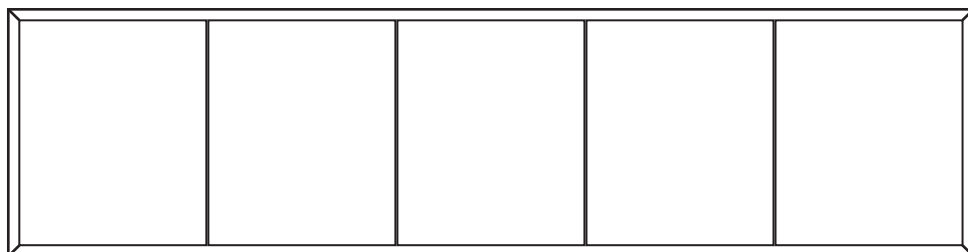

Liggande stora absorbenter

