



Vår logga

Absorbenter som är **flexibla**

Absoflex

Ljudabsorbenter

Undertak

Skärmväggar

Ljuddämpande draperi

Bullerriddåer

mm.

Absoflex - Skolskärm

Skapar en lugn skolmiljö

Absoflex skolskärmar är framtagna för att enkelt användas som flexibla skärmväggar i olika typer av skolmiljöer. Flexibiliteten ligger främst i att kopplingen mellan enheterna gör det enkelt att flytta och placera ut skärmväggen i önskvärd position.

Med de ljudabsorberande akustikskivorna tillför skärmarna även en ljuddämpning till hela rummet.



Produktfakta Absoflex Skolskärm

- Delar av rum.
- Tillför ljuddämpande material till rummet.
- Reducerar ljud mellan utrymmen.
- Kan enkelt flyttas (vid t.ex. städning).

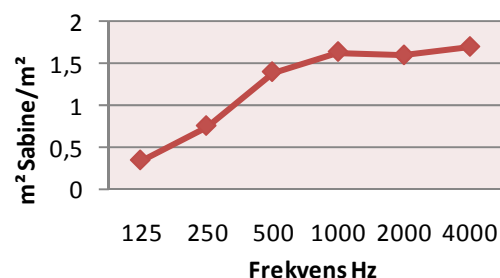

Absorption

Absorptionsfaktorn redovisas som absorberande yta per m². Skärmarnas absorberande yta beräknas med formeln $A_{\text{skärm}} = \text{”värde från diagram”} \times S_{1034,1643,1867}$ (se nästa sida) = αS . Mätningar utförda enligt rumsmetoden av Akustikverkstan.

Brandmotstånd

Uppfyller fordringar för obrännbart material, flamsäkert yttskikt (Klass 1).

B&L Lund AB

Samuelsgården

521 98 Broddetorp

tel. 0500 – 49 13 55

fax. 0500 – 49 12 47

info@bllund.se

www.absoflex.se



Ljudabsorbenter
Undertak
Skärmväggar
Ljuddämpande draperi
Bullerriddåer
mm.

Mått

Absoflex golvskärmar finns 3 olika format enligt nedan. Totalhöjden beror på vilken typ av stödfot som används. Standardutförande är "Stödfot med hjul" (höjd: 54/94 mm).

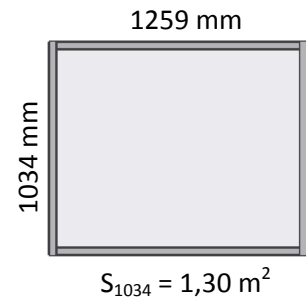
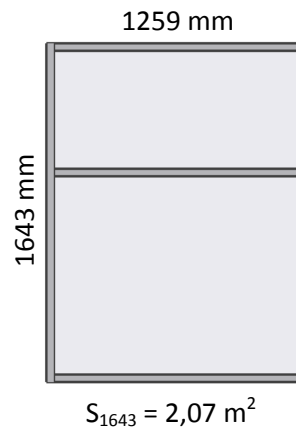
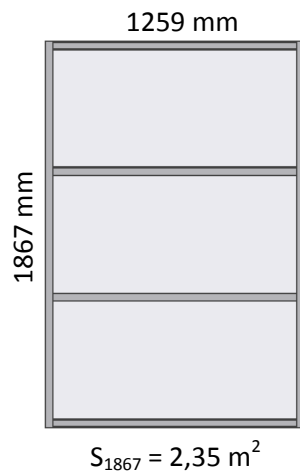

Stödfötter

Stödfot med hjul

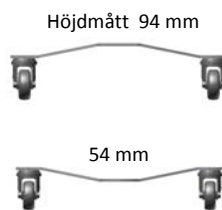

Stödfot med fötter

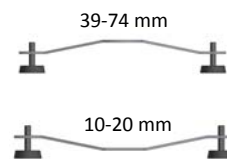

Stödfot med tassar

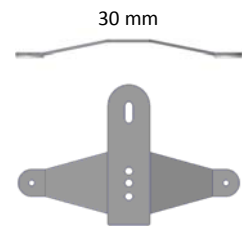

Montagesätt

Skärmarna kan monteras ihop i sektioner om 2 och uppåt. Skärmsektionerna kan enkelt vikas ihop och rullas iväg för omplacering eller t.ex. vinklas runt ett bord.

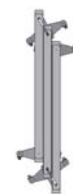
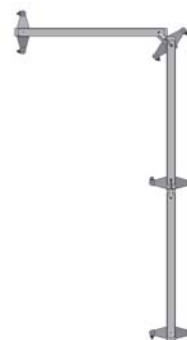

B&L Lund AB

Samuelsgården
521 98 Broddetorp
tel. 0500 – 49 13 55
fax. 0500 – 49 12 47
info@bllund.se
www.absoflex.se